



Phase Monitor

Dispositif de contrôle des phases

Phasenüberwachung

Monitor de fase

Monitor di fase

Monitor de Fase

(Cat 813S-E2__)



ATTENTION: To prevent electrical shock, disconnect from power source before installing or servicing. Install in suitable enclosure. Keep free from contaminants.

ATTENTION: Avant le montage et la mise en service, couper l'alimentation secteur pour éviter toute décharge. Prévoir une mise en coffret ou armoire appropriée. Protéger le produit contre les environnements agressifs.

ACHTUNG: Vor Installations- oder Servicearbeiten Stromversorgung zur Vermeidung von elektrischen Unfällen trennen. Die Geräte müssen in einem passenden Gehäuse eingebaut und gegen Verschmutzung geschützt werden.

ATENCIÓN: Desconéctese de la corriente eléctrica, antes de la instalación o del servicio, a fin de impedir sacudidas eléctricas. Instálelo en una caja apropiada. Manténgalo libre de contaminantes.

ATTENZIONE: Per prevenire infortuni, togliere tensione prima dell'installazione o manutenzione. Installare in custodia idonea. Tenere lontano da contaminanti.

ATENÇÃO: Para evitar choques, desconectar da corrente elétrica antes de fazer a instalação ou a manutenção. Instalar em caixa apropriada. Manter livre de contaminantes.

Dimensions
Dimensions
Abmessungen

Dimensiones
Dimensioni
Dimensões

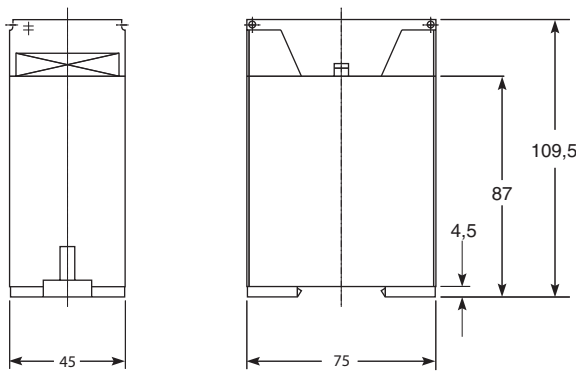

Function Diagram
Schéma de fonctionnement
Funktionsdiagramm

Diagrama funcional
Diagramma funzionale
Diagrama de Funções

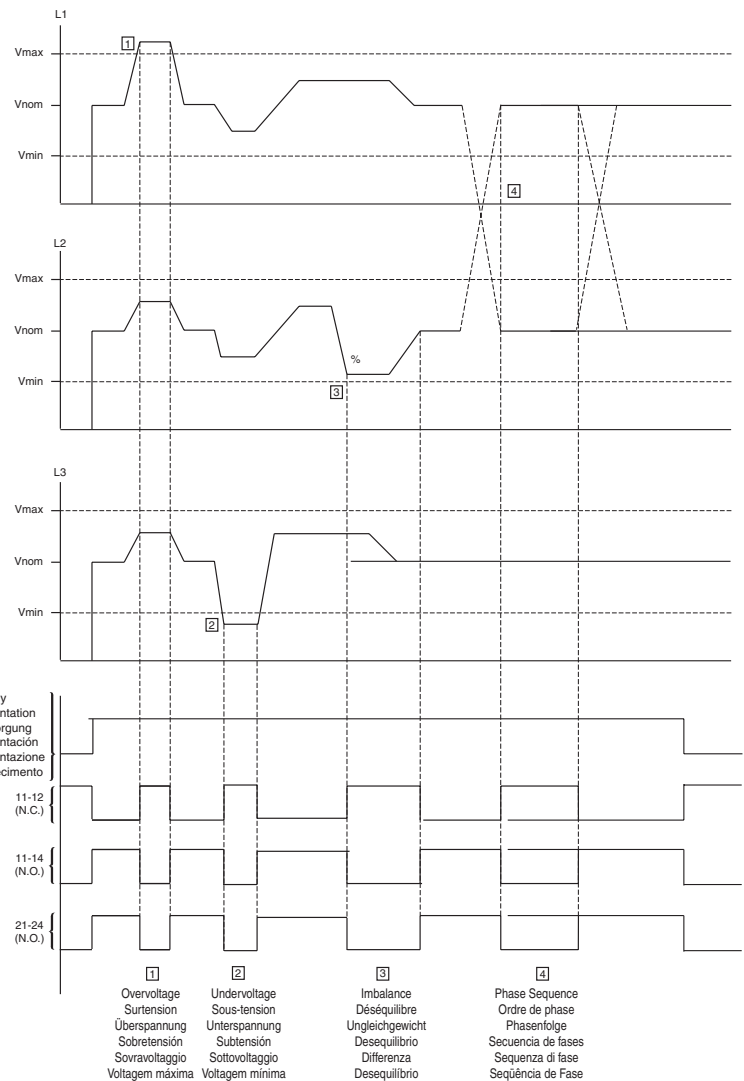

Circuit Diagram
Schéma de câblage
Schaltplan

Diagrama del circuito
Diagramma del circuito
Diagrama de Circuito

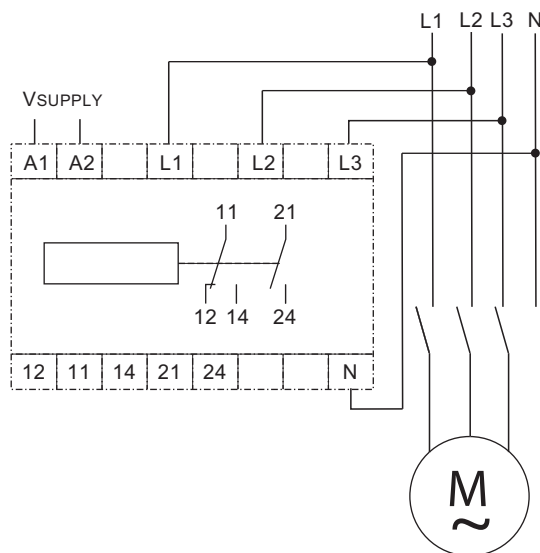

Programming Instructions
Instructions de programmation
Programmierungsanweisungen
Instrucciones de programación
Istruzioni di programmazione
Instruções de Programação



ATTENTION: The programming system will allow settings below the recommended adjustment range. Proper performance and accuracy are not guaranteed at these lower settings.

ATTENTION : le système de programmation accepte des paramètres inférieurs à la plage de réglage recommandée mais dans ce cas, les performances et la précision ne sont pas garanties.

ACHTUNG: Das Programmierungssystem lässt Einstellungen unterhalb der empfohlenen Anpassungsbereiche zu. Eine ordnungsgemäße Leistung und Genauigkeit sind bei diesen niedrigen Einstellungen nicht gewährleistet.

ATENCIÓN: El sistema acepta parámetros inferiores a los ajustes recomendados. No se garantiza un rendimiento ni una precisión adecuados con esos parámetros inferiores.

ATTENZIONE: Il sistema di programmazione consente impostazioni inferiori ai valori medi consigliati, tuttavia con tali impostazioni non sono garantiti il corretto funzionamento e l'accuratezza.

ATENÇÃO: O sistema de programação permitirá definições abaixo da faixa de ajuste recomendável. O desempenho e precisão apropriados não são garantidos neste nível de definições baixo.

Description Description Beschreibung Descripción Descrizione Descrição	Action Action Aktion Acción Tasto Ação	Display Affichage Anzeige Pantalla Display Exibição
<p>Passcode Entry Saisie du mot de passe</p> <p>Passwort-Eingabe Introducción del código de acceso</p> <p>Immissione della password Digitação da Senha</p>		
<p>1. The passcode is factory set to the value 13. Press the side and up arrow keys simultaneously to access the passcode entry mode.</p> <ul style="list-style-type: none"> - Le mot de passe est réglé par défaut sur 13. Appuyez simultanément sur les touches représentant une flèche horizontale et une flèche vers le haut pour accéder au mode de saisie du mot de passe. - Der Passcode wurde werkseitig auf den Wert 13 gesetzt. Drücken Sie gleichzeitig die seitwärts- und die Aufwärts-Pfeiltaste, um zum Passwort-Eingabemodus zu wechseln. - El código de acceso es 13. Presione las teclas de flecha lateral y arriba simultáneamente para acceder al modo de introducción del código de acceso. - La password impostata dalla fabbrica è 13. Premere i tasti freccia su e laterale contemporaneamente per accedere alla modalità di immissione della password. - A senha é definida com o valor 13. Pressione as setas para o lado e para cima simultaneamente para acessar o modo de digitação da senha. 		
<p>2. Press the side arrow to select one of the two numeric digits. The active digit is identified with a blinking character.</p> <ul style="list-style-type: none"> - Appuyez sur la flèche horizontale pour sélectionner l'un des deux chiffres. Le chiffre actif est identifié au moyen d'un caractère clignote. - Drücken Sie die seitlichen Pfeile, um eine oder zwei Ziffern auszuwählen. Die aktuelle Zahl wird durch Blinken angezeigt. - Presione la flecha lateral para seleccionar uno de los dos dígitos. El dígito activo se identifica por ser intermitente. - Premere la freccia laterale per selezionare uno dei due valori numerici. Il valore attivo è contrassegnato da un carattere intermittente. - Pressione a seta para o lado para selecionar um dos dois dígitos numéricos. O dígito ativo é identificado por um caractere intermitente. 		
<p>3. Press the up arrow key to edit the blinking character. Repeat the process with the other digit.</p> <ul style="list-style-type: none"> - Appuyez sur la flèche vers le haut pour modifier le caractère clignotant. Répétez le processus avec l'autre chiffre. - Drücken Sie die Aufwärts-Pfeiltaste, um die blinkende Ziffer anzupassen. Wiederholen Sie den Vorgang für die anderen Ziffern. - Presione la tecla de flecha arriba para editar el carácter intermitente. Repita el proceso con el otro dígito. - Premere il tasto freccia su per modificare il carattere intermittente. Ripetere la procedura per l'altro carattere. - Pressione a tecla de seta para cima para editar o caractere intermitente. Repita o processo com o outro dígito. 		
<p>4. Press the Feature key to accept the passcode. You are now able to edit parameter values.</p> <ul style="list-style-type: none"> - Appuyez sur la touche de fonction pour accepter le mot de passe. Vous pouvez maintenant modifier les paramètres. - Drücken Sie die Funktionstaste, um den Passcode zu bestätigen. Jetzt können Sie die Parameterwerte bearbeiten. - Presione la tecla Función para aceptar el código de acceso. Ahora puede editar los valores de los parámetros. - Premere il tasto Funzione per accettare la password. È ora possibile modificare i valori dei parametri. - Pressione a tecla de Recurso para aceitar a senha. Agora você está apto para editar os valores do parâmetro. 		<p>Phase monitoring function Fonction de contrôle des phases Phasenüberwachungsfunktion Función de supervisión de fase Funzione di monitoraggio fasi Função de monitoração de fase</p>

↑ Relay energized (contacts 11 - 14 closed)
Relais enclenché (contacts 11-14 fermés)

Relais wird versorgt (Kontakte 11-14 geschlossen)
Relé activado (contactos 11- 14 cerrados)

Relé sotto tensione (contatti 11 -14 chiusi)
Retransmissão ativada (contatos 11 -14 fechados)

Note: When a power fault condition occurs, both internal relays are de-energized, and the LCD display indicated the fault having the highest priority. After the fault is cleared, both relays are energized once again. In the event of a phase sequence fault, the relay de-energization delay is ineffective (i.e., in this event, the relay is de-energized instantly).





Remarque : lorsqu'une panne d'alimentation survient, les deux relais internes sont désactivés et l'affichage LCD indique le problème dont la priorité est la plus élevée. Une fois le problème résolu, les deux relais sont excités à nouveau. Dans le cas d'un défaut d'ordre de phase, la temporisation de désactivation de relais est inefficace (c.-à-d. que le relais est désactivé instantanément).

Hinweis: Wenn ein Stromversorgungsfehler auftritt, wird die Stromversorgung zu den beiden internen Relais unterbrochen und auf der LCD-Anzeige die Meldung mit der höchsten Priorität angezeigt. Nach der Behebung des Fehlers werden wieder beide Relais mit Strom versorgt. Wenn ein Phasenfolgenfehler auftritt, wird die Zeitverzögerung beim Spannungsabfall am Relais übergangen (d.h. die Stromversorgung des Relais wird sofort unterbrochen).







Nota: Cuando se produce un fallo de alimentación, ambos relés internos se desexcitan y la pantalla LCD indica un fallo de la prioridad más alta. Una vez solucionado el fallo, ambos relés vuelven a excitarse. Si se produjera un fallo de secuencia de fases, la temporización de la desexcitación de los relés no es efectiva (es decir, en este caso, el relé se desexcita instantáneamente).

Nota: quando si verifica un problema di alimentazione, entrambi i relé interni sono scaricati e il display LCD segnala il problema più urgente. Una volta risolto il problema, entrambi i relé vengono nuovamente posti sotto tensione. Nel caso di un problema di sequenza delle fasi, l'intervallo di scarico dei relé è ignorato (ovvero il relé viene scaricato immediatamente).

Observação: Quando ocorre um erro de força, ambos os retransmissores internos são desativados e o mostrador de LCD indica que o erro é de alta prioridade. Quando o erro é corrigido, ambos os retransmissores são ativados novamente. No caso de um erro de sequência de fase, um retardo na desativação do retransmissor não tem efeito (ex., neste caso o retransmissor é desativado instantaneamente).

Adjusting the Parameter Values Réglage des valeurs de paramètres	Anpassen der Parameterwerte Ajuste de los valores de los parámetros	Modifica dei Valori dei parametri Ajustando os Valores do Parâmetro
<p>1. Press the Feature key again to access the first programming parameter.</p> <ul style="list-style-type: none"> - Appuyez à nouveau sur la touche de fonction pour accéder au premier paramètre de programmation. - Drücken Sie erneut die Funktionstaste, um zum ersten Programmierungsparameter zu wechseln. - Vuelva a presionar la tecla Función para acceder al primer parámetro de programación. - Premere nuovamente il tasto Funzione per accedere al primo parametro di programmazione. - Pressione a tecla de Recurso novamente para acessar o primeiro parâmetro de programação. 	<p style="text-align: center;">F</p>	<div style="text-align: center;">  <p>Over-voltage limit Limite de surtension Überspannungsgrenze Limite de sobretension Soglia di sovratensione Limite máxima de voltagem E2B: 150 ... 500V E2C: 250 ... 690V</p> </div>
<p>2. To modify a parameter, use the side arrow key to navigate between digits. The active digit is identified with a blinking character.</p> <ul style="list-style-type: none"> - Pour modifier un paramètre, utilisez la flèche horizontale pour passer d'un chiffre à l'autre. Le chiffre actif est identifié au moyen d'un caractère clignotant. - Wenn Sie einen Parameter ändern möchten, verwenden Sie die seitlichen Pfeiltasten, um zwischen den Ziffern zu wechseln. Der aktuelle Wert blinkt. - Para modificar un parâmetro, utilize a tecla de flecha lateral para deslocar-se entre dígitos. El dígito activo se identifica por ser intermitente. - Per modificare un parametro, spostarsi tra i caratteri utilizzando la freccia di direzione laterale. Il valore attivo è contrassegnato da un carattere intermitente. - Para modificar um parâmetro, use a tecla de seta para o lado para navegar entre os dígitos. O dígito ativo é identificado por um caractere intermitente. 	<p style="text-align: center;">▶</p>	<div style="text-align: center;">  <p>Under-voltage limit Limite de sous-tension Unterspannungsgrenze Limite de subtension Soglia di sottotensione Limite mínimo de voltagem E2B: 150 ... 500V E2C: 250 ... 690V</p> </div>
<p>3. Press the up arrow key to edit the blinking character. Repeat the process with the other digits.</p> <ul style="list-style-type: none"> - Appuyez sur la flèche vers le haut pour modifier le caractère clignotant. Répétez le processus avec les autres chiffres. - Drücken Sie die Pfeiltaste, um den blinkende Wert zu bearbeiten. Wiederholen Sie den Vorgang für die anderen Ziffern. - Presione la tecla de flecha arriba para editar el carácter intermitente. Repita el proceso con el otro dígito. - Premere il tasto freccia su per modificare il carattere intermitente. Ripetere la procedura per l'altro carattere. - Pressione a tecla de seta para cima para editar o caractere intermitente. Repita o processo com o outro dígito. 	<p style="text-align: center;">▲</p>	<div style="text-align: center;">  <p>Imbalance (5 ... 19%) Déséquilibre (5 ... 19 %) Ungleichgewicht (5 ... 19 %) Desequilibrio (5 ... 19%) Differenza (5 ... 19%) Desequilibrio (5 ... 19%)</p> </div>
<p>4. Press the Feature key to accept the value. The programming menu will then advance to the next parameter. Continue with the same method for the rest of the parameters.</p> <ul style="list-style-type: none"> - Appuyez sur la touche de fonction pour accepter la valeur. Le menu de programmation passe ensuite au paramètre suivant. Utilisez la même méthode pour les autres paramètres. - Drücken Sie die Funktionstaste, um den Wert anzunehmen. Das Programmiermenü wechselt dann zum nächsten Parameter. Führen Sie diese Schritte zum Anpassen der restlichen Parameter erneut durch. - Presione la tecla Función para aceptar el valor. El menú de programación avanzará al siguiente parámetro. Continúe con el mismo método para el resto de los parámetros. - Premere il tasto Funzione per accettare il valore. Il menu di programmazione passerà quindi al parametro successivo. Procedere con lo stesso metodo per gli altri parametri. - Pressione a tecla de Recurso para aceitar o valor. O menu de programação irá avançar para o próximo parâmetro. Continue usando o mesmo método para o restante dos parâmetros. 	<p style="text-align: center;">F</p>	<div style="text-align: center;">  <p>Time delay, relay de-energization (0.1 ... 24.9 sec) Temporisation, désexcitation du relais (0,1 ... 24,9 sec) Zeitverzögerung, Versorgungsunterbrechung am Relais (0,1 ... 24,9 Sekunden) Temporización, desexcitación de relé (0,1 ... 24,9 seg) Intervallo, scarico relé (0,1 ... 24,9 sec) Atraso de tempo, retransmissão desativada (0.1 ... 24.9 seg.)</p> </div>
<p>5. To readjust any parameter value, the passcode entry process must be repeated. Press the Feature key until the desired parameter step is reached. The digit values can be edited as before.</p> <ul style="list-style-type: none"> - Pour régler à nouveau la valeur de paramètre, vous devez répéter le processus de saisie. Appuyez sur la touche de fonction jusqu'à ce que l'étape de paramètre souhaitée soit atteinte. Les valeurs numériques peuvent être modifiées comme auparavant. - Um den Parameterwert anzupassen, müssen sei den Passcode erneut eingeben. Drücken Sie die Funktionstaste, bis der gewünschte Parameterschritt erreicht ist. Der Ziffernwert kann wie zuvor geändert werden. - Para volver a cambiar el valor de cualquier parámetro, debe repetir el proceso de introducción del código de acceso. Presione la tecla Función hasta que aparezca el parámetro que desea cambiar. Puede editar los dígitos de la manera ya mostrada. - Per modificare nuovamente uno dei valori dei parametri è necessario ripetere la procedura di immissione della password. Premere il tasto Funzione fino a raggiungere il parametro desiderato. Modificare i valori come descritto prima. - Para reajustar qualquer valor do parâmetro, o processo de digitação da senha deve ser repetido. Pressione a tecla de Recurso até que a etapa do parâmetro desejado seja atingida. Os valores do dígito podem ser editados como anteriormente. 	<p style="text-align: center;">F</p>	<div style="text-align: center;">  <p>Time delay, relay energization (0.1 ... 24.9 sec) Temporisation, excitation du relais (0,1 ... 24,9 sec) Zeitverzögerung, Relaisversorgung (0,1 ... 24,9 Sekunden) Temporización, excitación de relé (0,1 ... 24,9 seg) Intervallo, carica relé (0,1 ... 24,9 sec) Atraso de tempo, retransmissão ativada (0.1 ... 24.9 seg.)</p> </div>

Fault Indications Indications de pannes	Fehleranzeigen Indicaciones de fallos	Segnalazione guasti Indicações de Erros
--	--	--

<p>1. OKAY is displayed after programming is completed and: Settings are programmed properly Three-phase line power is connected to terminals L1, L2, L3 No line faults exist</p> <ul style="list-style-type: none"> - OKAY s'affiche lorsque la programmation est terminée et que : Les paramètres sont programmés correctement La puissance de ligne triphasée est connectée aux terminaux L1, L2, L3 Aucun défaut en ligne n'existe - Nach erfolgter Programmierung wird OKAY angezeigt und: Einstellungen sind ordnungsgemäß programmiert Dreiphasige Stromversorgungsleitung ist an Klemmen L1, L2, L3 angeschlossen Keine Leitungsfehler - Se muestra OKAY cuando se ha completado la programación y: Los parámetros se han configurado correctamente. La alimentación trifásica de línea está conectada a los terminales L1, L2, L3. No existen fallos de línea. - Al termine della programmazione è visualizzato OKAY e: I valori sono impostati correttamente La linea di alimentazione trifasica è connessa ai terminali L1, L2, L3 Non vi sono guasti della linea - OK é exibido após a conclusão da programação e: As definições forem programadas apropriadamente Uma linha de força de três fases for conectada aos terminais L1, L2, L3 Não houver erros de linha 	<p style="text-align: center;">---</p>	<div style="text-align: center;">  <p>Functional Fonctionnelle Funktionsfehler Funcional Funcionante Funcional</p> </div>
<p>2. The highest priority message is displayed if a line fault exists or if the settings are not properly programmed. FAIL is indicated when three-phase line power is absent.</p> <ul style="list-style-type: none"> - Le message dont la priorité est la plus élevée est affiché si un défaut de ligne existe ou si les paramètres ne sont pas programmés correctement. FAIL apparaît lorsque la puissance de ligne triphasée est absente. - Die Meldung höchster Priorität wird angezeigt, wenn ein Leitungsfehler auftritt oder die Einstellungen nicht richtig programmiert wurden. Die Meldung FAIL wird angezeigt, wenn an der dreiphasigen Leitung kein Strom anliegt. - El mensaje de mayor prioridad aparece si existe un fallo en la línea o los parámetros no están programados correctamente. Aparece FAIL si no existe alimentación trifásica de línea. - Se è presente un guasto di linea o se i valori non sono impostati correttamente viene visualizzato un messaggio di priorità assoluta. Se l'alimentazione di linea trifasica è assente viene visualizzato FAIL. - Uma mensagem de alta prioridade será exibida se ocorrer erro de linha ou se as definições não estiverem programadas apropriadamente. ERRO é indicado quando a linha de força de três fases estiver ausente. 	<p style="text-align: center;">---</p>	<div style="display: flex; justify-content: space-around; text-align: center;"> <div>  <p>Phase Failure Rupture de phase Phasenfehler Fallo de fase Guasto di fase Erro de Fase</p> </div> <div>  <p>Over Voltage Surtension Überspannung Sobretension Sovravoltaggio Voltagem máxima</p> </div> <div>  <p>Under Voltage Sous-tension Unterspannung Subtension Sottovoltaggio Voltagem mínima</p> </div> <div>  <p>Imbalance Déséquilibre Ungleichgewicht Desequilibrio Differenza Desequilibrio</p> </div> <div>  <p>Phase Sequence Ordre de phase Phasenfolge Secuencia de fases Sequenza di fase Seqüência de Fase</p> </div> </div>
<p>5. To readjust any parameter value, the passcode entry process must be repeated. Press the Feature key until the desired parameter step is reached. The digit values can be edited as before.</p> <ul style="list-style-type: none"> - Pour régler à nouveau la valeur de paramètre, vous devez répéter le processus de saisie. Appuyez sur la touche de fonction jusqu'à ce que l'étape de paramètre souhaitée soit atteinte. Les valeurs numériques peuvent être modifiées comme auparavant. - Um den Parameterwert anzupassen, müssen sei den Passcode erneut eingeben. Drücken Sie die Funktionstaste, bis der gewünschte Parameterschritt erreicht ist. Der Ziffernwert kann wie zuvor geändert werden. - Para volver a cambiar el valor de cualquier parámetro, debe repetir el proceso de introducción del código de acceso. Presione la tecla Función hasta que aparezca el parámetro que desea cambiar. Puede editar los dígitos de la manera ya mostrada. - Per modificare nuovamente uno dei valori dei parametri è necessario ripetere la procedura di immissione della password. Premere il tasto Funzione fino a raggiungere il parametro desiderato. Modificare i valori come descritto prima. - Para reajustar qualquer valor do parâmetro, o processo de digitação da senha deve ser repetido. Pressione a tecla de Recurso até que a etapa do parâmetro desejado seja atingida. Os valores do dígito podem ser editados como anteriormente. 	<p style="text-align: center;">---</p>	<p style="text-align: center;">---</p>

Specifications
Caractéristiques
Spezifikationen

Características
Specifiche
Especificações

Electrical **Elektrische Komponenten** **Dati elettrici**
Electriques **Eléctricas** **Elétrica**

Sensing Circuit Circuit de détection	Messschaltkreis Circuito de detección	Circuito di rilevamento Circuito de Leitura
Rated Insulation Voltage (Ui) Tension d'isolation nominale (Ui) Nennprüfspannung (Ui) Tensión nominal de aislamiento (Ui) Voltaggio di isolamento nominale (Ui) Voltagem Nominal de Isolamento (Ui)		690V
Rated Operating Voltage (Ue) Tension d'emploi assignée (Ue) Nennbetriebsspannung (Ue) Tensión nominal de trabajo (Ue) Voltaggio di isolamento di esercizio (Ue) Voltagem Nominal de Operação (Ue)		IEC: 690V CSA / UL: 300V
Measurement Range Plage de mesure Messbereich Rango de medida Intervallo di misurazione Variação de Medição		Back-EMF: Force contre-électromotrice: Rückwärtige-EMK: Fuerza contraelectromotriz: Retro-EMF: Posterior-EMF: 1.0...24.9V
Accuracy Précision Genauigkeit Precisión Accuratezza Precisão		± 5% ¹
Number of phases Nombre de phases Anzahl der Phasen Número de fases Numero di fasi Número de fases		3
Supply Alimentation	Versorgung Alimentación	Alimentazione Fornecimento
Rated Supply Voltage (Us) Tension d'alimentation nominale (Us) Nennspeisespannung (Us) Tensión de alimentación nominal (Us) Voltaggio di alimentazione nominale (Us) Voltagem Nominal de Fornecimento (Us)		24V dc (E2_ZJ) 115V ac (E2_D) 230V ac (E2_A)
Operating Range Plage de fonctionnement Spannungsbereich Rango de funcionamiento Intervallo di esercizio Variação de Operação		AC: 0.8...1.1 Us DC: 0.85...1.1 Us
Maximum Power Consumption Consommation maximum électrique Maximaler Stromverbrauch Consumo máximo de energía Consumo di corrente massimo Consumo Máximo de Energia		2 VA

Mechanical
Mécaniques

Mechanische Komponenten
Mecánicas

Environmental Environnement	Umgebung Ambiente	Ambiente Ambiental
Ambient Temperature (storage) Température ambiante (stockage) Umgebungstemperatur (Lagerung) Temperatura ambiente (almacenamiento) Temperatura ambiente (magazzino) Temperatura Ambiente (armazenamento)		-20C ... +80C
Ambient Temperature (operating) Température ambiante (fonctionnement) Umgebungstemperatur (in Betrieb) Temperatura ambiente (operación) Temperatura ambiente (in esercizio) Temperatura Ambiente (operacional)		-5C ... +60C Surround Air Air ambient Umgebungsluft Aire circundante aria circostante Ar Ambiente
Humidity Humidité Feuchtigkeit Humedad Umidità Umidade		5 ... 95% non-condensing sans condensation Nicht-kondensierend sin condensación non soggetta a condensa não condensado

Maximum Altitude Altitude maximum Maximale Höhe Altitud máxima Altitudine massima Altitude Máxima	Pollution Environment Pollution de l'environnement Umgebungsverschmutzung Contaminación medioambiental Inquinamento ambiente Ambiente Poluído	Pollution Degree 2 Pollution de degré 2 Verschmutzungsgrad 2 Clasificación de contaminación 2 Grado di inquinamento 2 Grau de Poluição 2
		2000m
		IP20

Dati meccanici
Mecânica

Terminal Cross-Sections Bornes de raccordement Terminalquerschnitte	Terminales Intersecciones terminali Seções Transversais do Terminal
Terminal Screws Vis des bornes Terminalschrauben Terminales de tornillo Viti terminali Parafusos do Terminal	M3
Conductor Size Section des câbles Leitergröße Tamaño del cable Dimensione conduttore Tamanho do Condutor	0.2 ... 2.5 mm2 22 ...12 AWG
Torque Couple de serrage Drehmoment Par de apriete Forza Torsão	0.5 ... 0.6 Nm (4.3 ... 5.2 lb-in)

Output Relay Relais à contact de sortie	Ausgangsrelais Relé de salida	Relé di uscita Retransmissão de Rendimento
Type of Contacts Types de contact Kontakttypen Tipo de contactos Tipo di contatti Tipo de Contatos	(1) Form A (1) de forme A (1) Typ A (1) Normalmente abierto A (1) Modulo A (1) Formulário A	(1) Form C (1) de forme C (1) Typ C (1) Normalmente abierto C (1) Modulo C (1) Formulário C
Rated Operating Current Courant d'emploi assigné Nennbetriebsstrom Intensidad nominal de trabajo Corrente di esercizio nominale Corrente Nominal de Operação		5A (@ 250V ac), 4A (@ 24V dc)
Rated Insulation Voltage Tension d'isolation nominale Nennprüfspannung Tensión nominal de aislamiento Voltaggio di isolamento nominale Voltagem Nominal de Isolamento		250V ac
Rated Operating Voltage Tension d'emploi assignée Nennbetriebsspannung Tensión nominal de trabajo Voltaggio di esercizio nominale Voltagem Nominal de Operação		250V ac
Utilization Category Catégorie d'emploi Gebrauchskategorie Categoría de utilización Categoría d'impiego Categoria da Utilização		AC1, DC1
Mechanical Service Life Durée de vie mécanique Mechanische Nutzungsdauer Vida útil mecánica Ciclo di vita meccanico Duração da Revisão Mecânica		10 ⁷ Operations 10 ⁷ Commutations 10 ⁷ Schaltspiele 10 ⁷ Operaciones 10 ⁷ Operazioni 10 ⁷ Operações

- ¹ Undervoltage protection for E2B devices performs with ±10% accuracy in the range of 150-240V.
La protection contre les sous-tensions pour les appareils E2B fonctionne avec une précision de ±10 % dans la gamme 150-240V.
Der Unterspannungsschutz für E2B-Geräte arbeitet mit einer Genauigkeit von ±10 % im Bereich von 150-240 Volt..
Protección de subtensión para dispositivos E2B ofrece una precisión del ±10% en el intervalo entre 150 y 240 V.
La protezione di sottotensione per i dispositivi E2B ha un'accuratezza del ±10% nell'intervallo di 150-240V.
A proteção de voltagem mínima para dispositivos E2B apresenta um desempenho com ±10% de precisão numa faixa de aproximadamente 150 e 240V.