

インストレーションインストラクション

本書は、英語版の和訳です。オリジナルの英語版を正文といたします。



Allen-Bradley

by ROCKWELL AUTOMATION



GuardShield セーフティ・ライト・カーテンステータスライト

カタログ番号 450L-AMUT-IL



注意：感電を防止するために、設置または使用の前に電源から切断してください。電源電圧と周波数を確認してください。

変更内容

本資料は図3。

取付け

図1 - 取付け (ブラケット)



図2 - 取付けブラケット寸法 [mm (インチ)]



図3 - 取付け (パネル)

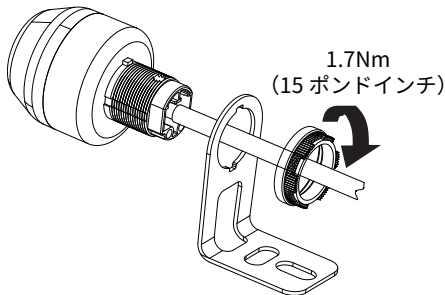

配線

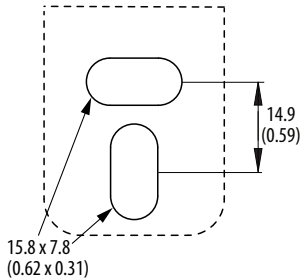
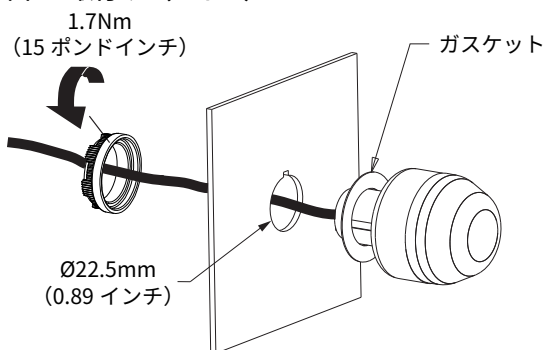
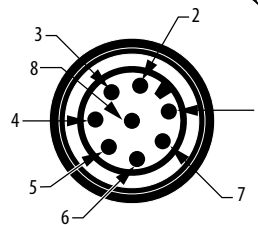
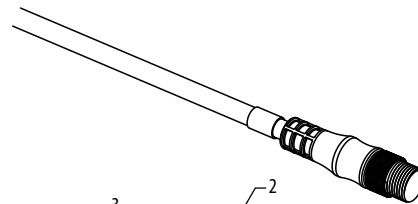

ピン	説明
1	赤色
4	緑色
7	共通の
8	黄色

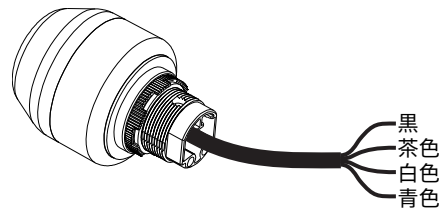

ランプ色	ケーブル色			
	黒	茶色	白色	青色
赤色	X	X	—	—
黄色	X	—	X	—
緑色	X	—	—	X



注意：2色または3色を5分以上同時に稼働させないでください。

仕様

属性	450L-AMUT-IL
認可	CE マーク、c-UL-us
動作温度	-30 ~ +45°C (-22 ~ +113°F)
保護等級	IP65/67、UL タイプ 1

電気・電子機器の廃棄物（WEEE）







耐用年数の経過後、この装置は分別されていない都市廃棄物とは別に回収する必要があります。

ロックウェル・オートメーションは、ウェブサイト rok.auto/pec で最新の製品環境情報を公開しています。

お客様のご意見はより良いマニュアル作りに役立ちます。マニュアルの改善についてご提案があれば、rok.auto/docfeedback にあるフォームに記入してお送りください。

テクニカルサポートについては、rok.auto/support をご覧ください。

Rockwell Otomasyon Ticaret A.Ş. Kar Plaza İş Merkezi E Blok Kat:6 34752 İçerenköy, İstanbul, Tel: +90 (216) 5698400 EEE Yönetmeliğine Uygundur

Connect with us.    

rockwellautomation.com — expanding human possibility®

AMERICAS: Rockwell Automation, 1201 South Second Street, Milwaukee, WI 53204-2496 USA, Tel: (1) 414.382.2000, Fax: (1) 414.382.4444

EUROPE/MIDDLE EAST/AFRICA: Rockwell Automation NV, Pegasus Park, De Kleetlaan 12a, 1831 Diegem, Belgium, Tel: (32) 2 663 0600, Fax: (32) 2 663 0640

ASIA PACIFIC: Rockwell Automation, Level 14, Core F, Cyberport 3, 100 Cyberport Road, Hong Kong, Tel: (852) 2887 4788, Fax: (852) 2508 1846

ロックウェル オートメーション ジャパン株式会社 本社営業部 東京都中央区新川1-3-17 新川三幸ビル・中部支店 名古屋市中区錦1-6-5 名古屋錦シティビル・関西支店 大阪市淀川区宮原 4-1-14 住友生命新大阪北ビル・製品に関するお問い合わせ TEL: 03-3206-2784(カスタマケア)

Allen-Bradley、expanding human possibility、Guardmaster、GuardShield、Rockwell Automation は、Rockwell Automation, Inc. の商標です。
Rockwell Automation に属していない商標は、それぞれの企業に所有されています。

資料 450L-IN007B-JA-P - 8 月 2020 年 | 資料 450L-IN007A-JA-P - 2020 年 5 月に優先
Copyright © 2020 年 Rockwell Automation, Inc. All rights reserved. Printed in the U.S.A.